

INSTRUCTION

THORIX
70T0C3Z0-0014



~ 220 - 240 V 50/60 Hz IP 65 IK08



 3 x 1,5 mm²
H07RN-F 1 m



 Umgebungstemperatur /
temperature ambiante
=> -30 °C ... + 50 °C

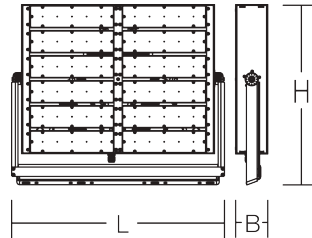

L 809, B 122, H 683



31,89 kg



Φ_{lm} [lm]

P_{in} [W]

P_{out} [W]

LED

165000

1115

12 x 92,2 W

CCT [K]

CRI

RG [St.]

EEK [St.]

5000

80

RG 0

D

I_{max} [A] / $I_{\text{max}}/2$ [A]
T50

C_{16} [St.]

$\cos \varphi$

105 A / 1800 μ s

1

0,95

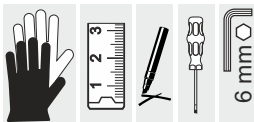



Installation erfordert
Elektro-Fachkraft!

Symbole nach ISO 7010



Allgemeine Sicherheitshinweise

- Der elektrische Anschluss muss ordnungsgemäß nach geltenden Normen und den nationalen sowie internationalen Sicherheits- und Unfallverhütungsvorschriften erfolgen.
- Beschädigte Leuchten dürfen nicht betrieben werden.
- Keine Haftung für Schäden durch unsachgemäßen Einsatz.
- Bei Instandsetzung nur Originalteile verwenden.
- Tragfähigkeit der Decke und Befestigungselemente sicherstellen.

Betrieb der Leuchte

- Die unzulässigen Umgebungstemperaturen reduzieren die Lebensdauer der Leuchte, im Extremfall droht der Frühausfall.
- Zur Vermeidung von EMV-Problemen die Durchgangsverdrahtung nicht entlang der Leuchtenverdrahtung führen.
- Steuereingänge von dimmbaren Leuchten mit handelsüblichen für Netzspannung geeigneten Leitungen anschließen.

Manipulationen unserer Produkte sind unzulässig

Veränderung, Umarbeitung, Umkennzeichnung von Produkten sowie deren Verpackung sind unzulässig und verletzen u.a. unsere eingetragenen Warenzeichenrechte. Solche Modifikationen können technische Eigenschaften unserer Produkte negativ beeinflussen, diese zerstören und möglicherweise Folgeschäden an anderen Objekten verursachen. Für durch derartige Modifikationen verursachte Schäden kann der Hersteller in keinem Fall verantwortlich gemacht werden.



Installation requires
a qualified electrician!

Symbols according
to ISO 7010



General Safety Information

- Electric connection must be appropriate according to all applicable standards and other national and international safety and accident prevention regulations.
- Damaged luminaires must not be operated.
- No liability is accepted for damages resulting from improper use.
- Use genuine parts only for repair.
- Ensure stability of the ceiling and fastening elements.

Operation of the luminaire

- Exceeding the permissible ambient temperature will reduce the luminaire's lifecycle, resulting in premature failure in extreme cases.
- Avoid ESD problems by not routing feed-through wiring directly along the wiring of the luminaire.
- Connect control inputs of dimmable luminaires with standard cables suitable for power supply voltage.

Manipulation of our products is not permitted

Modifications, reworking, re-labelling of products as well as their package is not permitted and infringes, amongst others, our registered trademark rights. Such modifications may affect technical properties of our products, damage them and possibly cause consequential damage to other objects. The manufacturer shall not be responsible under any circumstances for damage caused by such modifications.



Bei Fragen zu unseren Symbolen, besuchen Sie folgende Webseite:
If you have any questions about our signs, visit the following website:







https://www.rzb.de/fileadmin/assets/downloads/PDF/RZB_Symbolklaerung.pdf



EEK 



Dieses Produkt enthält eine Lichtquelle der Energieeffizienzklasse D entsprechend Verordnung (EU) 2019/2015



This product contains a light source of energy efficiency class D according to regulation (EU) No 2019/2015

 →  Jede zersprungene Schutzabdeckung ist zu ersetzen. DIN EN 60598

 →  Replace any cracked protective shield. IEC DIN EN 60598

  Die Lichtquelle dieser Leuchte darf nur vom Hersteller oder einem von ihm beauftragten Servicetechniker oder einer vergleichbar qualifizierten Person ersetzt werden. DIN EN 60598-1 / IEC 60598-1

  The light source contained in this luminaire shall only be replaced by the manufacturer or his service agent or a similar qualified person. DIN EN 60598-1 / IEC 60598-1

 X m 

Der Abstand zu beleuchteten Gegenständen muss min. 0,5 m betragen!

The distance to the direct illuminated objects must be at least 0.5 m!



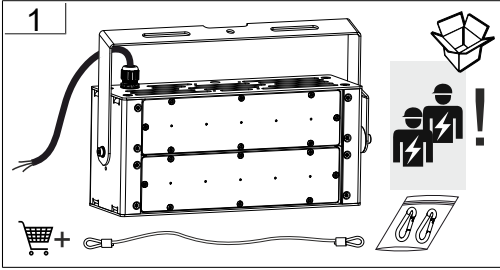

2

Für Sicherungsseil / for safety steel cable

Si la lampe est utilisée dans un lieu variable (par exemple, temporairement sur un échafaudage), ou sur des machines ou équipements en mouvement (grues, véhicules, etc.), la lampe doit être sécurisée par un deuxième dispositif indépendant !

! Shopping cart icon + 95-0285-0001 Paperclip icon

Bei einer ortsveränderlichen Verwendung der Leuchte (z.B. temporär an einem Gerüst), oder an sich bewegenden Maschinen oder Einrichtungen (Kräne, Fahrzeuge etc.), muss die Leuchte durch eine zweite, unabhängige Einrichtung gesichert werden!

If the luminaire is used in a variable location (e.g. temporarily on scaffolding), or on moving machines or equipment (cranes, vehicles, etc.), the luminaire must be secured by a second, independent device!

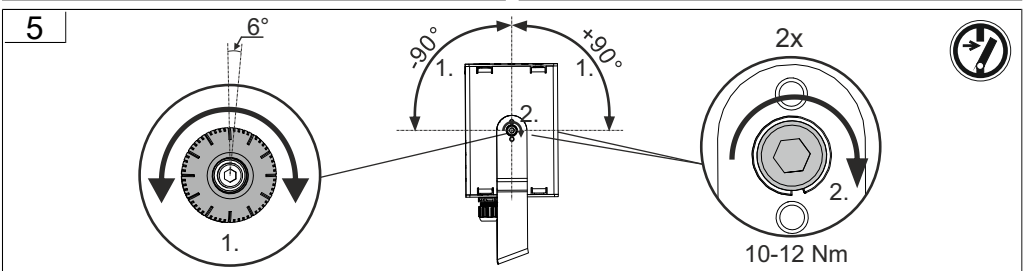
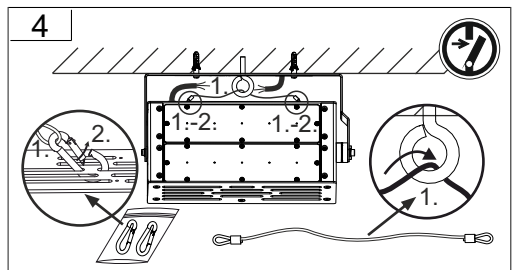
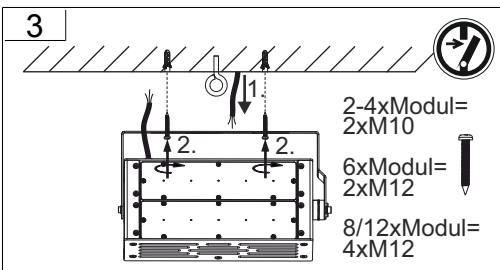

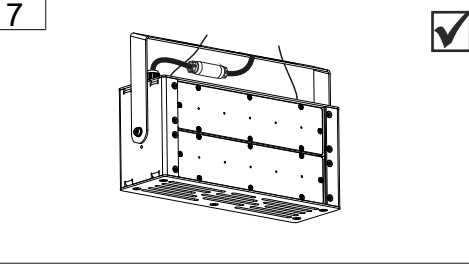
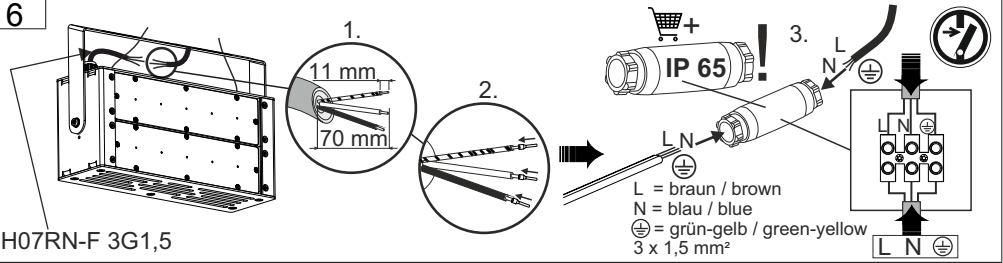

**Leuchte ohne Anschlussklemme.
Für den Anschluss können Hinweise von
Fachpersonen erforderlich sein! /**

**! Luminaire without connection terminal.
For connecting the luminaire you can
need details from specialists! /**

**■ Luminaire sans borne de connexion.
La connexion peut nécessiter
des conseils de spécialistes!**

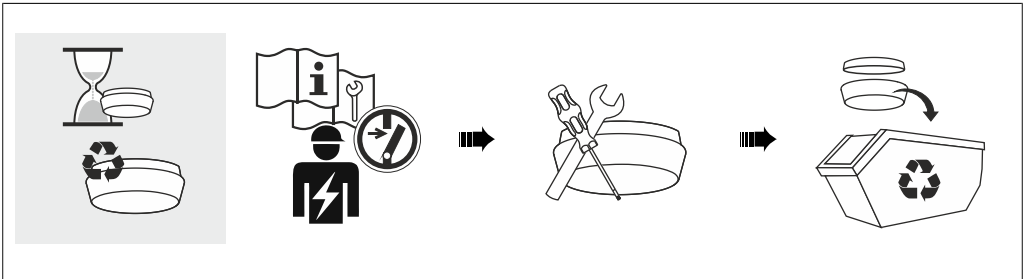
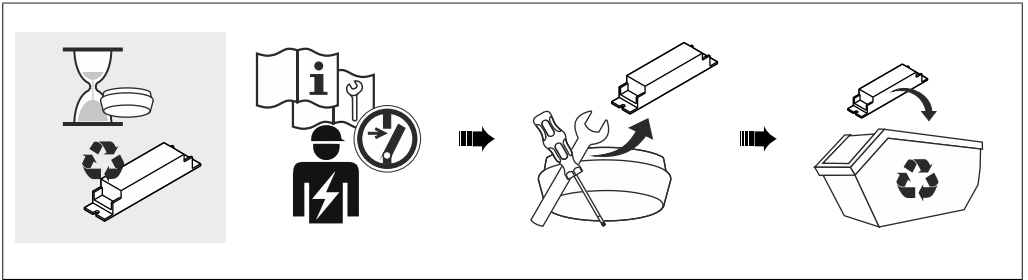
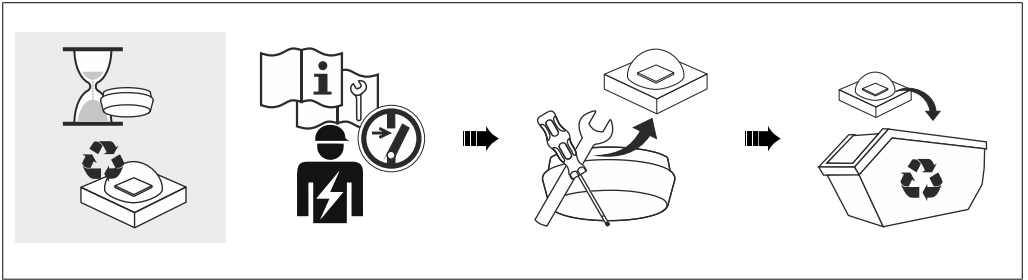

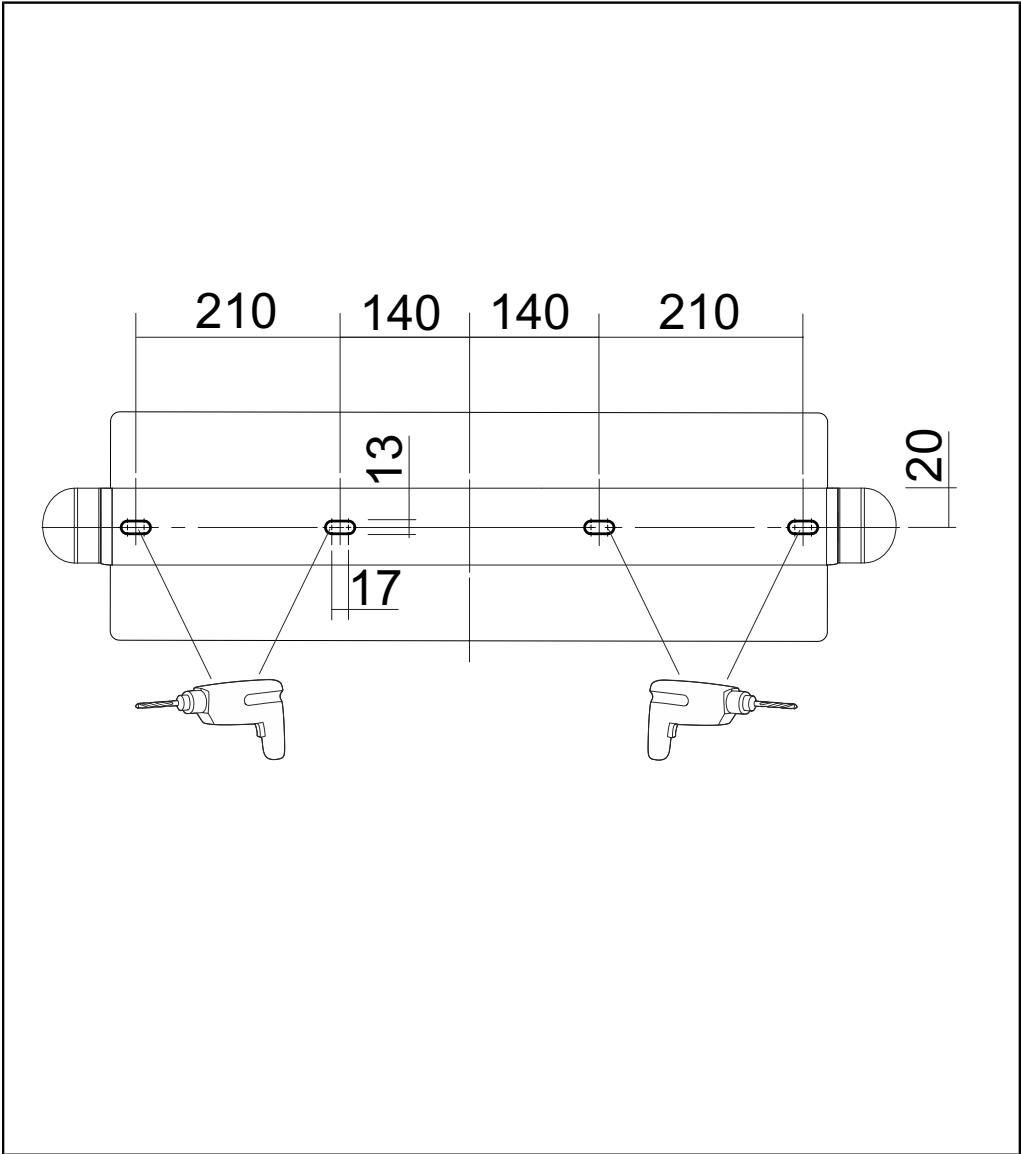

SONLUX Lighting GmbH

🏠 Frankenhäuser Str. 66, 99706 Sondershausen

☎ + 49 3632 6522-0

📠 +49 3632 6522-822

🌐 info@sonlux.de